

Технически спецификации
STP380700450S

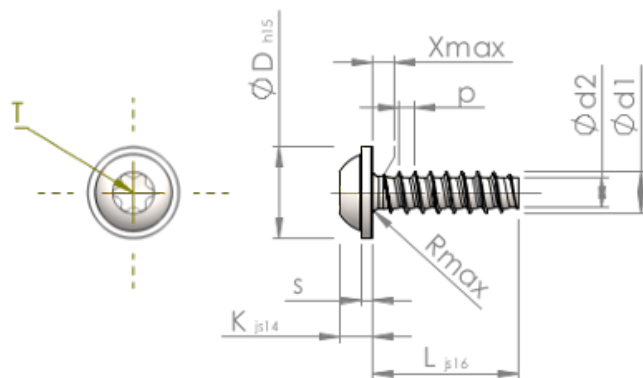

Номер на продукта		STP380700450S
норма		KN6038
Материал		стомана, закалена
Повърхност		Цинково покритие 5-7 µm, топлинна обработка, синьо / прозрачно пасивиране
Диаметърът на външната резба - Ø	d1	7.00 ^{+0.18} mm
Вътрешна резба	d2	4.98 mm
Стъпка на резбата	p	2.48 mm
дължина	L	45.00 ±0.80 mm
Диаметър на главата-Ø	D	15.50 _{-0.70} mm
Височина на главата	K	4.900 ±0.150 mm
Дебелина на шайбата	S	1.60 mm
Крайна част на винта	X	3.50 mm
Радиус	R	0.90 mm
Звездообр.вътрешен шестостен		T30
Дълбочина на проникване	t	2.30 - 2.90 mm
нишка		STS-plus
Тегло		12.310 kg / 1000 Бройка
Митническа тарифа №		73 181 499