

**Planilha de Especificações
STP380500320B**

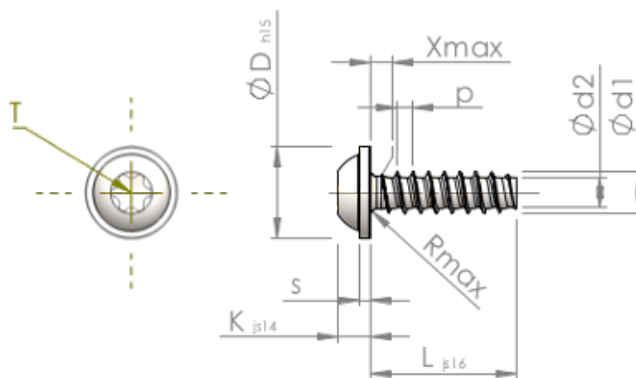

Número do Item		STP380500320B
Norma		KN6038
Material		aço, endurecido
Superfície		Zincado Niquelado Galvanizado, Passivado negro
Rosca Externa -Ø	d1	5.00 ^{+0.15} mm
Diâmetro efetivo da porca -Ø	d2	3.53 mm
Passo da rosca	p	1.80 mm
Comprimento	L	32.00 ±0.80 mm
Cabeça -Ø	D	11.00 _{-0.70} mm
Altura da cabeça	K	3.500 ±0.150 mm
Espessura do Flange	S	1.20 mm
Transição do Enrosque	X	2.50 mm
Raio	R	0.70 mm
Hexalobular		T25
Profundidade perfuração	t	1.50 - 1.90 mm
Rosca		STS-plus
Peso		4.417 kg / 1000 peças
Taxas Alfandegárias nº		73 181 499