

Формуляр STP380450250B

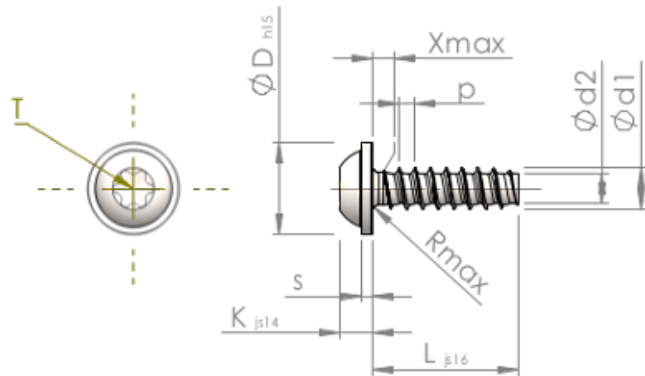

Номер изделия		STP380450250B
норма		KN6038
Материал		сталь, упрочненная
Поверхность		ZnNi, черная пассивировка+отжиг+масло
Наружный диаметр резьбы - Ø	d1	4.50 ^{+0.10} mm
Внутренний диаметр резьбы - Ø	d2	3.17 mm
Шаг резьбы	p	1.63 mm
длина	L	25.00 ±0.65 mm
Диаметр головки-Ø	D	10.00 _{-0.58} mm
Высота головки	K	3.200 ±0.150 mm
Толщина напрессованной шайбы	S	1.10 mm
Сбег резьбы	X	2.30 mm
Радиус	R	0.60 mm
Звздообразный шлиц		T20
Глубина привода	t	1.40 - 1.80 mm
Вид резьбы		STS-plus
Вес		2.935 kg / 1000 Штука
Код таможенного тарифа		73 181 499