

**Planilha de Especificações
STP380400110B**

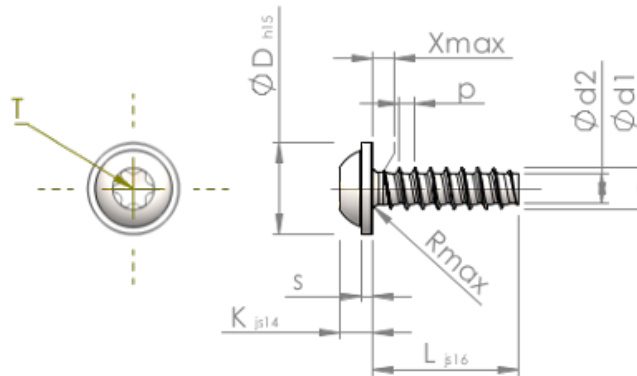

Número do Item		STP380400110B
Norma		KN6038
Material		aço, endurecido
Superfície		Zincado Niquelado Galvanizado, Passivado negro
Rosca Externa -Ø	d1	4.00 ^{+0.10} mm
Diâmetro efetivo da porca -Ø	d2	2.81 mm
Passo da rosca	p	1.46 mm
Comprimento	L	11.00 ±0.55 mm
Cabeça -Ø	D	9.00 _{-0.58} mm
Altura da cabeça	K	3.100 ±0.150 mm
Espessura do Flange	S	1.00 mm
Transição do Enrosque	X	2.00 mm
Raio	R	0.60 mm
Hexalobular		T20
Profundidade perfuração	t	1.40 - 1.80 mm
Rosca		STS-plus
Peso		1.491 kg / 1000 peças
Taxas Alfandegárias nº		73 181 499