

Технически спецификации
STP380350250S

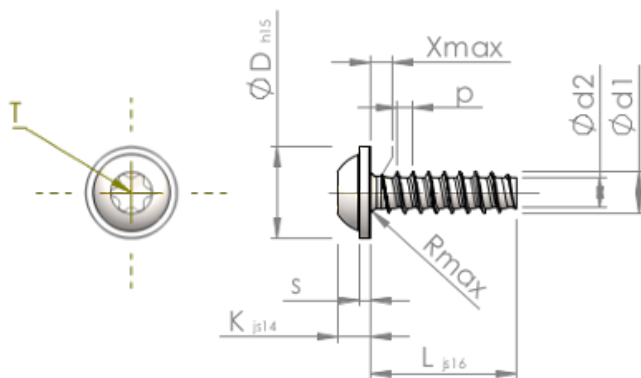

SCREWERK



Номер на продукта		STP380350250S
норма		KN6038
Материал		стомана, закалена
Повърхност		Цинково покритие 5-7 µm, топлинна обработка, синьо / прозрачно пасивиране
Диаметърът на външната резба - Ø	d1	3.50 ^{+0.10} mm
Вътрешна резба	d2	2.45 mm
Стъпка на резбата	p	1.29 mm
дължина	L	25.00 ±0.65 mm
Диаметър на главата-Ø	D	7.50 _{-0.58} mm
Височина на главата	K	2.700 ±0.125 mm
Дебелина на шайбата	S	0.90 mm
Крайна част на винта	X	1.80 mm
Радиус	R	0.50 mm
Звездообр.вътрешен шестостен		T15
Дълбочина на проникване	t	1.10 - 1.50 mm
нишка		STS-plus
Тегло		1.664 kg / 1000 Бройка
Митническа тарифа №		73 181 499