

**Planilha de Especificações
STP380350100S**

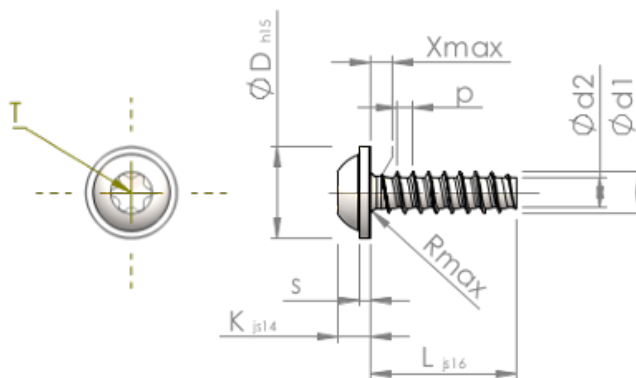

Número do Item		STP380350100S
Norma		KN6038
Material		aço, endurecido
Superfície		zincado 5-7 µm, galvanizado, azul / passivado transparente
Rosca Externa -Ø	d1	3.50 ^{+0.10} mm
Diâmetro efetivo da porca -Ø	d2	2.45 mm
Passo da rosca	p	1.29 mm
Comprimento	L	10.00 ±0.45 mm
Cabeça -Ø	D	7.50 _{-0.58} mm
Altura da cabeça	K	2.700 ±0.125 mm
Espessura do Flange	S	0.90 mm
Transição do Enrosque	X	1.80 mm
Raio	R	0.50 mm
Hexalobular		T15
Profundidade perfuração	t	1.10 - 1.50 mm
Rosca		STS-plus
Peso		0.955 kg / 1000 peças
Taxas Alfandegárias nº		73 181 499