

Технически спецификации
STP380300180E

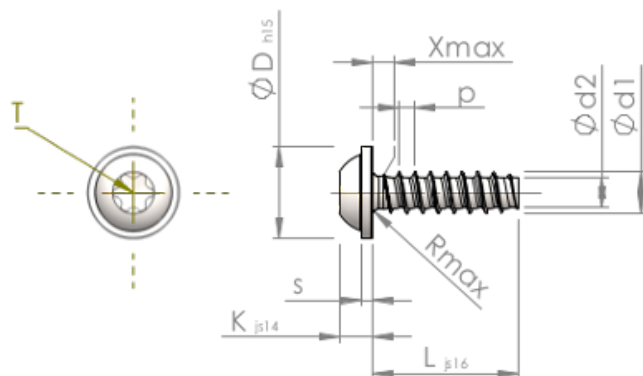

SCREWERK



Номер на продукта		STP380300180E
норма		KN6038
Материал		неръждаема стомана A2
Повърхност		гланциран, полиран, пасиваран
Диаметърът на външната резба - Ø	d1	3.00 ^{+0.10} mm
Вътрешна резба	d2	2.09 mm
Стъпка на резбата	p	1.12 mm
дължина	L	18.00 ±0.55 mm
Диаметър на главата-Ø	D	6.50 _{-0.58} mm
Височина на главата	K	2.300 ±0.125 mm
Дебелина на шайбата	S	0.80 mm
Крайна част на винта	X	1.50 mm
Радиус	R	0.50 mm
Звездообр.вътрешен шестостен		T10
Дълбочина на проникване	t	1.00 - 1.30 mm
нишка		STS-plus
Тегло		0.931 kg / 1000 Бройка
Митническа тарифа №		73 181 410