

Формуляр STP380250170C

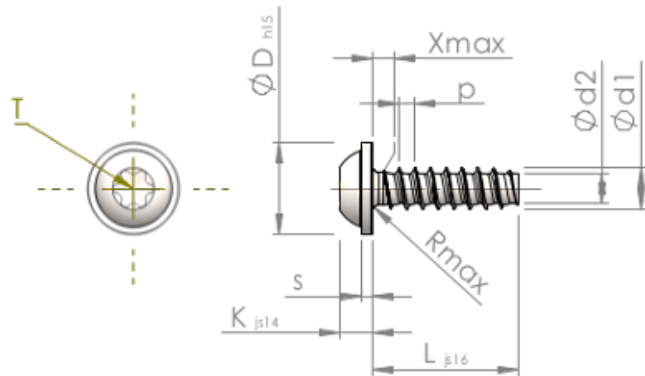

Номер изделия		STP380250170C
норма		KN6038
Материал		Нержавеющая сталь А4
Поверхность		Светлый отжиг и пассивация
Наружный диаметр резьбы - Ø	d1	2.50 ^{+0.10} mm
Внутренний диаметр резьбы - Ø	d2	1.72 mm
Шаг резьбы	p	0.95 mm
длина	L	17.00 ±0.55 mm
Диаметр головки-Ø	D	5.50 _{-0.48} mm
Высота головки	K	1.900 ±0.125 mm
Толщина напрессованной шайбы	S	0.70 mm
Сбег резьбы	X	1.30 mm
Радиус	R	0.40 mm
Звездообразный шлиц		T8
Глубина привода	t	0.80 - 1.00 mm
Вид резьбы		STS-plus
Вес		0.588 kg / 1000 Штука
Код таможенного тарифа		73 181 410