

**Planilha de Especificações
STP380250050C**

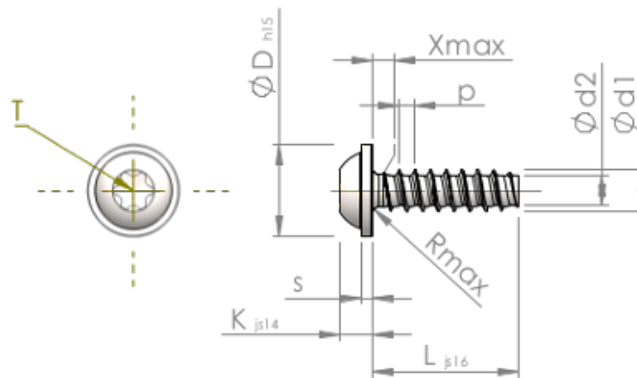

Número do Item		STP380250050C
Norma		KN6038
Material		inox A4
Superfície		Decapado e passivado
Rosca Externa -Ø	d1	2.50 ^{+0.10} mm
Diâmetro efetivo da porca -Ø	d2	1.72 mm
Passo da rosca	p	0.95 mm
Comprimento	L	5.00 ±0.38 mm
Cabeça -Ø	D	5.50 _{-0.48} mm
Altura da cabeça	K	1.900 ±0.125 mm
Espessura do Flange	S	0.70 mm
Transição do Enrosque	X	1.30 mm
Raio	R	0.40 mm
Hexalobular		T8
Profundidade perfuração	t	0.80 - 1.00 mm
Rosca		STS-plus
Peso		0.299 kg / 1000 peças
Taxas Alfandegárias nº		73 181 410