

Формуляр STP380220250B

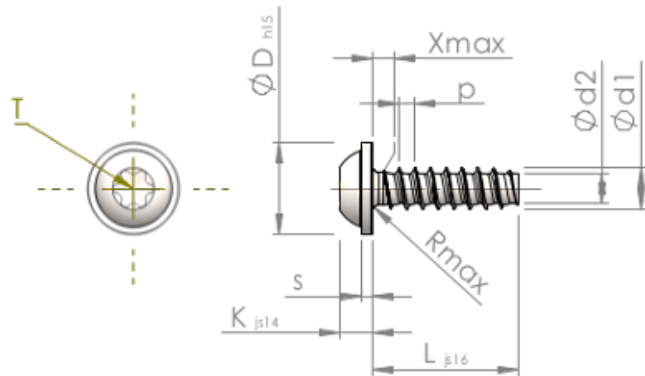

Номер изделия		STP380220250B
норма		KN6038
Материал		сталь, упрочненная
Поверхность		ZnNi, черная пассивировка+отжиг+масло
Наружный диаметр резьбы - Ø	d1	2.20 ^{+0.08} mm
Внутренний диаметр резьбы - Ø	d2	1.51 mm
Шаг резьбы	p	0.85 mm
длина	L	25.00 ±0.65 mm
Диаметр головки-Ø	D	5.00 _{-0.48} mm
Высота головки	K	1.600 ±0.125 mm
Толщина напрессованной шайбы	S	0.60 mm
Сбег резьбы	X	1.10 mm
Радиус	R	0.35 mm
Звездообразный шлиц		T6
Глубина привода	t	0.65 - 0.85 mm
Вид резьбы		STS-plus
Вес		0.587 kg / 1000 Штука
Код таможенного тарифа		73 181 499