

**Planilha de Especificações
STP380220180E**

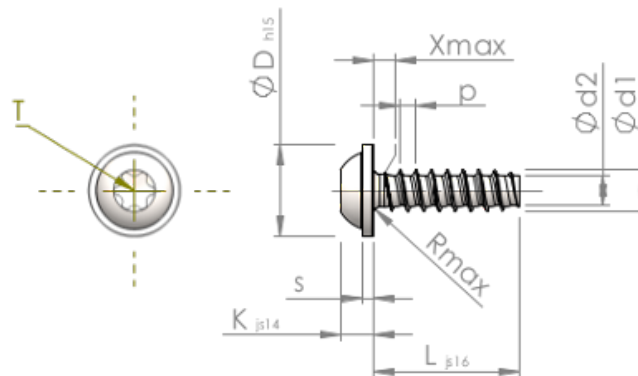

Número do Item		STP380220180E
Norma		KN6038
Material		inox A2
Superfície		Decapado e passivado
Rosca Externa -Ø	d1	2.20 ^{+0.08} mm
Diâmetro efetivo da porca -Ø	d2	1.51 mm
Passo da rosca	p	0.85 mm
Comprimento	L	18.00 ±0.55 mm
Cabeça -Ø	D	5.00 _{-0.48} mm
Altura da cabeça	K	1.600 ±0.125 mm
Espessura do Flange	S	0.60 mm
Transição do Enrosque	X	1.10 mm
Raio	R	0.35 mm
Hexalobular		T6
Profundidade perfuração	t	0.65 - 0.85 mm
Rosca		STS-plus
Peso		0.457 kg / 1000 peças
Taxas Alfandegárias nº		73 181 410