

Формуляр STP380200200E

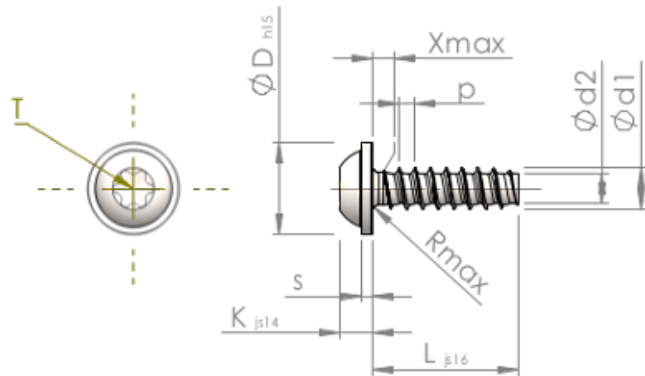

Номер изделия		STP380200200E
норма		KN6038
Материал		Нержавеющая сталь A2
Поверхность		Светлый отжиг и пассивация
Наружный диаметр резьбы - Ø	d1	2.00 ^{+0.08} mm
Внутренний диаметр резьбы - Ø	d2	1.36 mm
Шаг резьбы	p	0.78 mm
длина	L	20.00 ±0.65 mm
Диаметр головки-Ø	D	4.50 _{-0.48} mm
Высота головки	K	1.600 ±0.125 mm
Толщина напрессованной шайбы	S	0.60 mm
Сбег резьбы	X	1.00 mm
Радиус	R	0.35 mm
Звездообразный шлиц		T6
Глубина привода	t	0.65 - 0.85 mm
Вид резьбы		STS-plus
Вес		0.414 kg / 1000 Штука
Код таможенного тарифа		73 181 410