

Технически спецификации
STP380200140E

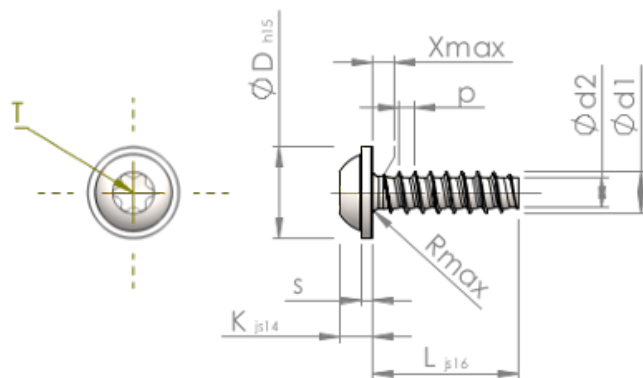

Номер на продукта		STP380200140E
норма		KN6038
Материал		неръждаема стомана A2
Повърхност		гланциран, полиран, пасиваран
Диаметърът на външната резба - Ø	d1	2.00 ^{+0.08} mm
Вътрешна резба	d2	1.36 mm
Стъпка на резбата	p	0.78 mm
дължина	L	14.00 ±0.55 mm
Диаметър на главата-Ø	D	4.50 _{-0.48} mm
Височина на главата	K	1.600 ±0.125 mm
Дебелина на шайбата	S	0.60 mm
Крайна част на винта	X	1.00 mm
Радиус	R	0.35 mm
Звездообр.вътрешен шестостен		T6
Дълбочина на проникване	t	0.65 - 0.85 mm
нишка		STS-plus
Тегло		0.321 kg / 1000 Бройка
Митническа тарифа №		73 181 410