

**Specifiche Tecniche**  
**STP380200140B**

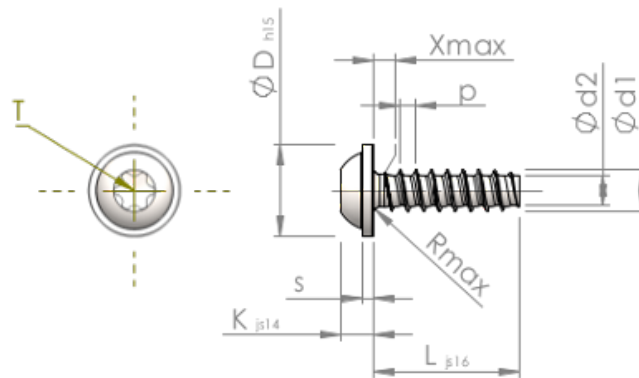

Prodotto Numero		STP380200140B
Norma		KN6038
Materiale		acciaio, temprato
Superficie		Placcato Zinco-Nichel, passivato nero, ricotto, sigillato
Filettatura esterna-Ø	<b>d1</b>	2.00 <sup>+0.08</sup> mm
Filettatura interna-Ø	<b>d2</b>	1.36 mm
Passo della Filettatura	<b>p</b>	0.78 mm
Lunghezza	<b>L</b>	14.00 ±0.55 mm
Testa-Ø	<b>D</b>	4.50 <sub>-0.48</sub> mm
Altezza Testa	<b>K</b>	1.600 ±0.125 mm
Spessore della Flangia	<b>S</b>	0.60 mm
Uscita della filettatura	<b>X</b>	1.00 mm
Raggio	<b>R</b>	0.35 mm
Sei lobi		T6
Penetrazione Profondità	<b>t</b>	0.65 - 0.85 mm
Tipo di Filo		STS-plus
Peso		0.321 kg / 1000 pezzi
Tariffa Doganale num.		73 181 499