

Формуляр STP380200110S

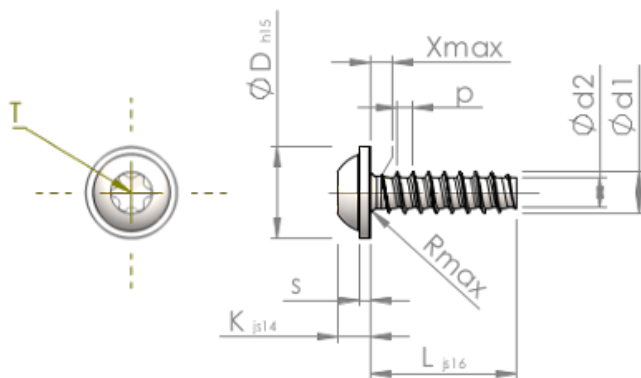

Номер изделия		STP380200110S
норма		KN6038
Материал		сталь, упрочненная
Поверхность		Оцинковка 5-7µм, термообработка, синий / прозрачный пассивация
Наружный диаметр резьбы - Ø	d1	2.00 ^{+0.08} mm
Внутренний диаметр резьбы - Ø	d2	1.36 mm
Шаг резьбы	p	0.78 mm
длина	L	11.00 ±0.55 mm
Диаметр головки-Ø	D	4.50 _{-0.48} mm
Высота головки	K	1.600 ±0.125 mm
Толщина напрессованной шайбы	S	0.60 mm
Сбег резьбы	X	1.00 mm
Радиус	R	0.35 mm
Звездообразный шлиц		T6
Глубина привода	t	0.65 - 0.85 mm
Вид резьбы		STS-plus
Вес		0.274 kg / 1000 Штука
Код таможенного тарифа		73 181 499