

**Planilha de Especificações
STP380200080E**

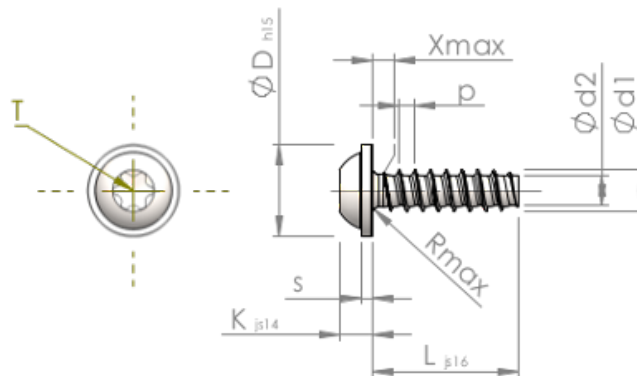

Número do Item		STP380200080E
Norma		KN6038
Material		inox A2
Superfície		Decapado e passivado
Rosca Externa - \varnothing	d1	2.00 ^{+0.08} mm
Diâmetro efetivo da porca - \varnothing	d2	1.36 mm
Passo da rosca	p	0.78 mm
Comprimento	L	8.00 ± 0.45 mm
Cabeça - \varnothing	D	4.50 _{-0.48} mm
Altura da cabeça	K	1.600 ± 0.125 mm
Espessura do Flange	S	0.60 mm
Transição do Enrosque	X	1.00 mm
Raio	R	0.35 mm
Hexalobular		T6
Profundidade perfuração	t	0.65 - 0.85 mm
Rosca		STS-plus
Peso		0.227 kg / 1000 peças
Taxas Alfandegárias nº		73 181 410