

Технически спецификации
STP380180140B

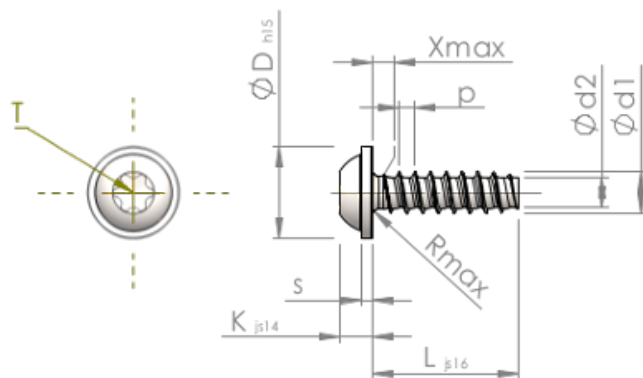

Номер на продукта		STP380180140B
норма		KN6038
Материал		стомана, закалена
Повърхност		цинково и никелово покритие, Черен, пасивиран, темперирани, херметизация
Диаметърът на външната резба - Ø	d1	1.80 ^{+0.08} mm
Вътрешна резба	d2	1.22 mm
Стъпка на резбата	p	0.71 mm
дължина	L	14.00 ±0.55 mm
Диаметър на главата-Ø	D	4.00 _{-0.48} mm
Височина на главата	K	1.350 ±0.125 mm
Дебелина на шайбата	S	0.60 mm
Крайна част на винта	X	0.90 mm
Радиус	R	0.25 mm
Звездообр.вътрешен шестостен		T6
Дълбочина на проникване	t	0.50 - 0.65 mm
нишка		STS-plus
Тегло		0.248 kg / 1000 Бройка
Митническа тарифа №		73 181 499