

**Planilha de Especificações
STP380180070S**

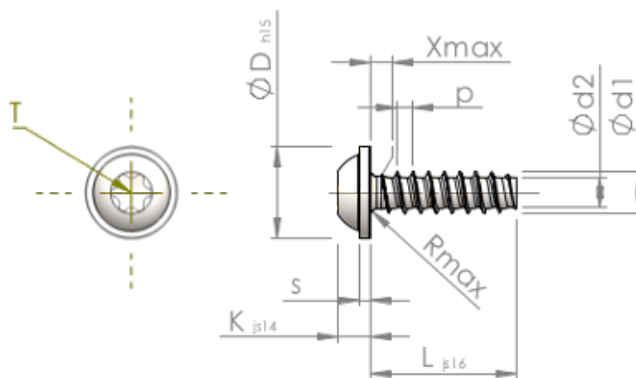

Número do Item		STP380180070S
Norma		KN6038
Material		aço, endurecido
Superfície		zincado 5-7 µm, galvanizado, azul / passivado transparente
Rosca Externa -Ø	d1	1.80 ^{+0.08} mm
Diâmetro efetivo da porca -Ø	d2	1.22 mm
Passo da rosca	p	0.71 mm
Comprimento	L	7.00 ±0.45 mm
Cabeça -Ø	D	4.00 _{-0.48} mm
Altura da cabeça	K	1.350 ±0.125 mm
Espessura do Flange	S	0.60 mm
Transição do Enrosque	X	0.90 mm
Raio	R	0.25 mm
Hexalobular		T6
Profundidade perfuração	t	0.50 - 0.65 mm
Rosca		STS-plus
Peso		0.160 kg / 1000 peças
Taxas Alfandegárias nº		73 181 499