

Specifiche Tecniche
STP380160160B

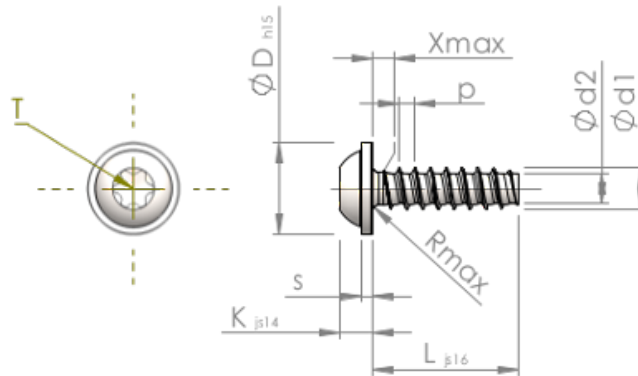

Prodotto Numero		STP380160160B
Norma		KN6038
Materiale		acciaio, temprato
Superficie		Placcato Zinco-Nichel, passivato nero, ricotto, sigillato
Filettatura esterna-Ø	d1	1.60 ^{+0.08} mm
Filettatura interna-Ø	d2	1.07 mm
Passo della Filettatura	p	0.64 mm
Lunghezza	L	16.00 ±0.55 mm
Testa-Ø	D	3.60 _{-0.48} mm
Altezza Testa	K	1.200 ±0.125 mm
Spessore della Flangia	S	0.60 mm
Uscita della filettatura	X	0.80 mm
Raggio	R	0.25 mm
Sei lobi		T5
Penetrazione Profondità	t	0.50 - 0.65 mm
Tipo di Filo		STS-plus
Peso		0.212 kg / 1000 pezzi
Tariffa Doganale num.		73 181 499