

**Planilha de Especificações
STP380160140S**

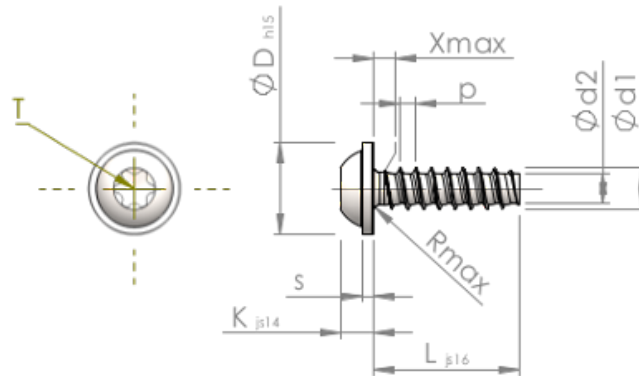

Número do Item		STP380160140S
Norma		KN6038
Material		aço, endurecido
Superfície		zincado 5-7 µm, galvanizado, azul / passivado transparente
Rosca Externa -Ø	d1	1.60 ^{+0.08} mm
Diâmetro efetivo da porca -Ø	d2	1.07 mm
Passo da rosca	p	0.64 mm
Comprimento	L	14.00 ±0.55 mm
Cabeça -Ø	D	3.60 _{-0.48} mm
Altura da cabeça	K	1.200 ±0.125 mm
Espessura do Flange	S	0.60 mm
Transição do Enrosque	X	0.80 mm
Raio	R	0.25 mm
Hexalobular		T5
Profundidade perfuração	t	0.50 - 0.65 mm
Rosca		STS-plus
Peso		0.192 kg / 1000 peças
Taxas Alfandegárias nº		73 181 499