

Формуляр STP380140120E

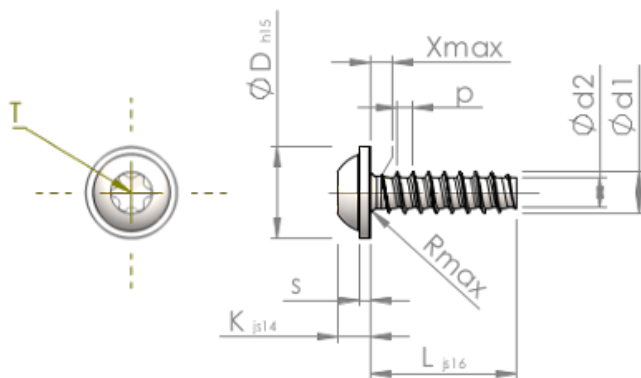

Номер изделия		STP380140120E
норма		KN6038
Материал		Нержавеющая сталь A2
Поверхность		Светлый отжиг и пассивация
Наружный диаметр резьбы - Ø	d1	1.40 ^{+0.08} mm
Внутренний диаметр резьбы - Ø	d2	0.93 mm
Шаг резьбы	p	0.57 mm
длина	L	12.00 ±0.55 mm
Диаметр головки-Ø	D	3.20 _{-0.48} mm
Высота головки	K	1.150 ±0.125 mm
Толщина напрессованной шайбы	S	0.50 mm
Сбег резьбы	X	0.70 mm
Радиус	R	0.20 mm
Звездообразный шлиц		T5
Глубина привода	t	0.40 - 0.55 mm
Вид резьбы		STS-plus
Вес		0.129 kg / 1000 Штука
Код таможенного тарифа		73 181 410