

**Planilha de Especificações
STP380140100S**

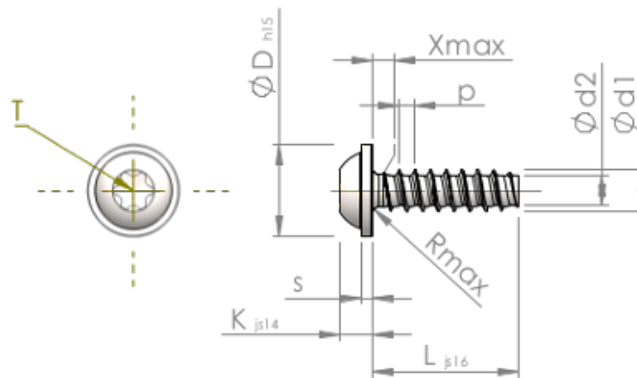

Número do Item		STP380140100S
Norma		KN6038
Material		aço, endurecido
Superfície		zincado 5-7 μ m, galvanizado, azul / passivado transparente
Rosca Externa - \varnothing	d1	1.40 $^{+0.08}$ mm
Diâmetro efetivo da porca - \varnothing	d2	0.93 mm
Passo da rosca	p	0.57 mm
Comprimento	L	10.00 ± 0.45 mm
Cabeça - \varnothing	D	3.20 $_{-0.48}$ mm
Altura da cabeça	K	1.150 ± 0.125 mm
Espessura do Flange	S	0.50 mm
Transição do Enrosque	X	0.70 mm
Raio	R	0.20 mm
Hexalobular		T5
Profundidade perfuração	t	0.40 - 0.55 mm
Rosca		STS-plus
Peso		0.114 kg / 1000 peças
Taxas Alfandegárias nº		73 181 499