

Технически спецификации
STP380140100S

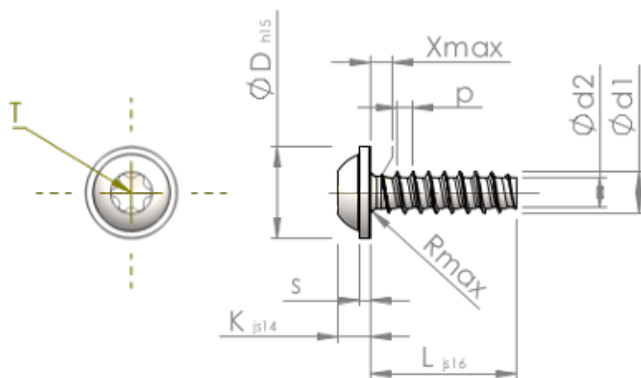

SCREWERK



Номер на продукта		STP380140100S
норма		KN6038
Материал		стомана, закалена
Повърхност		Цинково покритие 5-7 µm, топлинна обработка, синьо / прозрачно пасивиране
Диаметърът на външната резба - Ø	d1	1.40 ^{+0.08} mm
Вътрешна резба	d2	0.93 mm
Стъпка на резбата	p	0.57 mm
дължина	L	10.00 ±0.45 mm
Диаметър на главата-Ø	D	3.20 _{-0.48} mm
Височина на главата	K	1.150 ±0.125 mm
Дебелина на шайбата	S	0.50 mm
Крайна част на винта	X	0.70 mm
Радиус	R	0.20 mm
Звездообр.вътрешен шестостен		T5
Дълбочина на проникване	t	0.40 - 0.55 mm
нишка		STS-plus
Тегло		0.114 kg / 1000 Бройка
Митническа тарифа №		73 181 499