

Формуляр STP380140045B

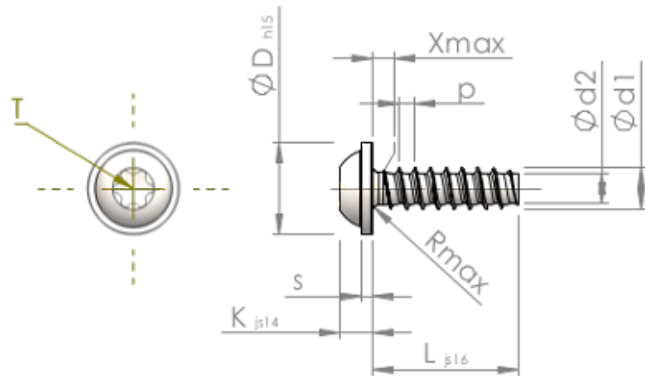

Номер изделия		STP380140045B
норма		KN6038
Материал		сталь, упрочненная
Поверхность		ZnNi, черная пассивировка+отжиг+масло
Наружный диаметр резьбы - Ø	<b>d1</b>	1.40 <sup>+0.08</sup> mm
Внутренний диаметр резьбы - Ø	<b>d2</b>	0.93 mm
Шаг резьбы	<b>p</b>	0.57 mm
длина	<b>L</b>	4.50 ±0.38 mm
Диаметр головки-Ø	<b>D</b>	3.20 <sub>-0.48</sub> mm
Высота головки	<b>K</b>	1.150 ±0.125 mm
Толщина напрессованной шайбы	<b>S</b>	0.50 mm
Сбег резьбы	<b>X</b>	0.70 mm
Радиус	<b>R</b>	0.20 mm
Звездообразный шлиц		T5
Глубина привода	<b>t</b>	0.40 - 0.55 mm
Вид резьбы		STS-plus
Вес		0.073 kg / 1000 Штука
Код таможенного тарифа		73 181 499