

Технически спецификации  
STP380140035S

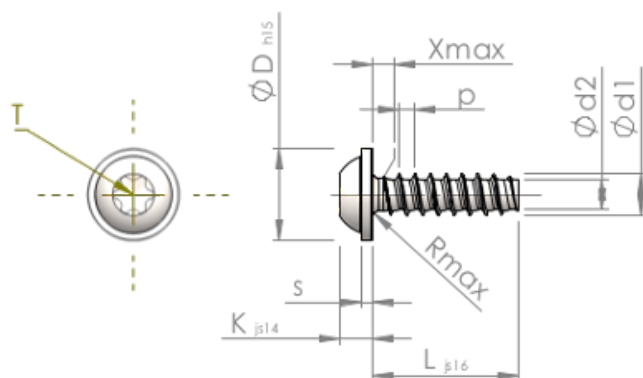

SCREWERK



Номер на продукта		STP380140035S
норма		KN6038
Материал		стомана, закалена
Повърхност		Цинково покритие 5-7 µm, топлинна обработка, синьо / прозрачно пасивиране
Диаметърът на външната резба - Ø	<b>d1</b>	1.40 <sup>+0.08</sup> mm
Вътрешна резба	<b>d2</b>	0.93 mm
Стъпка на резбата	<b>p</b>	0.57 mm
дължина	<b>L</b>	3.50 ±0.38 mm
Диаметър на главата-Ø	<b>D</b>	3.20 <sub>-0.48</sub> mm
Височина на главата	<b>K</b>	1.150 ±0.125 mm
Дебелина на шайбата	<b>S</b>	0.50 mm
Крайна част на винта	<b>X</b>	0.70 mm
Радиус	<b>R</b>	0.20 mm
Звездообр.вътрешен шестостен		T5
Дълбочина на проникване	<b>t</b>	0.40 - 0.55 mm
нишка		STS-plus
Тегло		0.065 kg / 1000 Бройка
Митническа тарифа №		73 181 499