

## Detalii tehnice STP33A0500500E

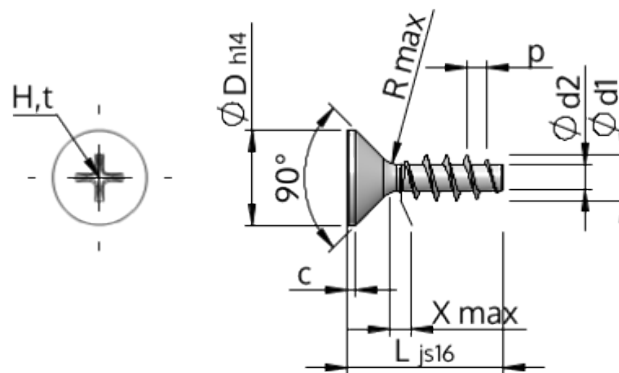

Numărul articolului		STP33A0500500E
Norma		KN1033
Material		oțel inoxidabil A2
Exterior		neacoperit, murat și pasivat
Diametrul exterior al filetului-Ø	<b>d1</b>	5.00 <sup>+0.18</sup> mm
Diametru șurub	<b>d2</b>	2.68 mm
Pasul filetului	<b>p</b>	2.24 mm
Lungimea	<b>L</b>	50.00 ±0.80 mm
Diametrul capului-Ø	<b>D</b>	9.30 <sub>-0.36</sub> mm
Cap cilindric	<b>C</b>	0.75 mm
Tija	<b>X</b>	2.50 mm
Radius	<b>R</b>	0.45 mm
Dimensiune Locaș Cruciform		H2
Adâncimea de penetrării	<b>t</b>	2.04 - 2.67 mm
Fir		STS
Greutate		4.226 kg / 1000 unități
Tariful vamal nr.		73 181 410