

Technické informace
STP33A0400450S

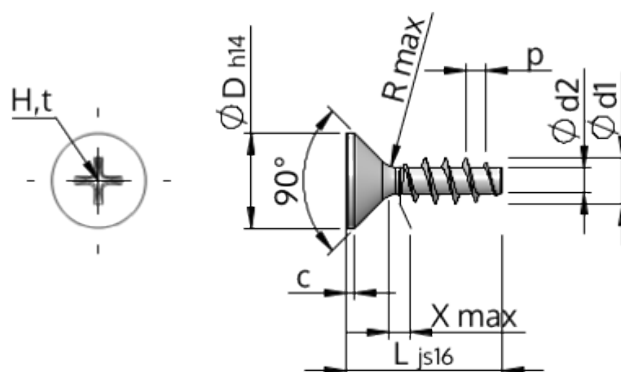

Číslo výrobku		STP33A0400450S
Norma		KN1033
Materiál		Temperovaná ocel
Povrch		Pozinkovaná 5-7 µm, temperovaná, modrá, pasivovaná průhledně
Vnější průměr závitu-Ø	d1	4.00 ^{+0.18} mm
Jádro závitu-Ø	d2	2.17 mm
Stoupání závitu	p	1.79 mm
Délka	L	45.00 ±0.80 mm
Hlava-Ø	D	8.40 _{-0.36} mm
Cylindrická výška hlavy	C	0.70 mm
Výběh závitu	X	2.00 mm
Rádus	R	0.40 mm
Velikost Křížová Drážka		H2
Hloubka průniku	t	1.59 - 2.22 mm
Závit		STS
Hmotnost		2.639 kg / 1000 Kus
Číslo celního sazebníku		73 181 499