

# Формуляр STP33A0400200E

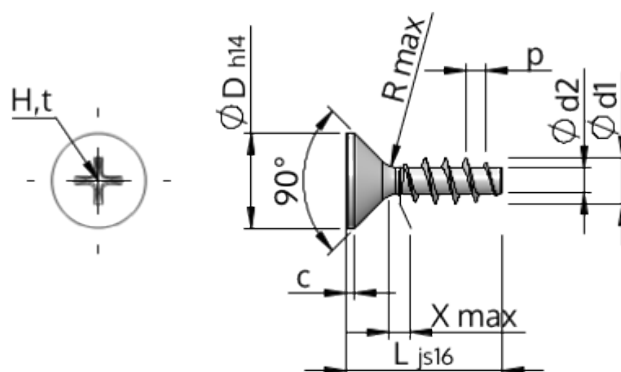

Номер изделия		STP33A0400200E
норма		KN1033
Материал		Нержавеющая сталь A2
Поверхность		Светлый отжиг и пассивация
Наружный диаметр резьбы - Ø	<b>d1</b>	4.00 <sup>+0.18</sup> mm
Внутренний диаметр резьбы - Ø	<b>d2</b>	2.17 mm
Шаг резьбы	<b>p</b>	1.79 mm
длина	<b>L</b>	20.00 ±0.65 mm
Диаметр головки-Ø	<b>D</b>	8.40 <sub>-0.36</sub> mm
Высота цилиндрической головки	<b>C</b>	0.70 mm
Сбег резьбы	<b>X</b>	2.00 mm
Радиус	<b>R</b>	0.40 mm
Размеры Крестообразный филлипс		H2
Глубина привода	<b>t</b>	1.59 - 2.22 mm
Вид резьбы		STS
Вес		1.432 kg / 1000 Штука
Код таможенного тарифа		73 181 410