

Технически спецификации
STP33A0400180B

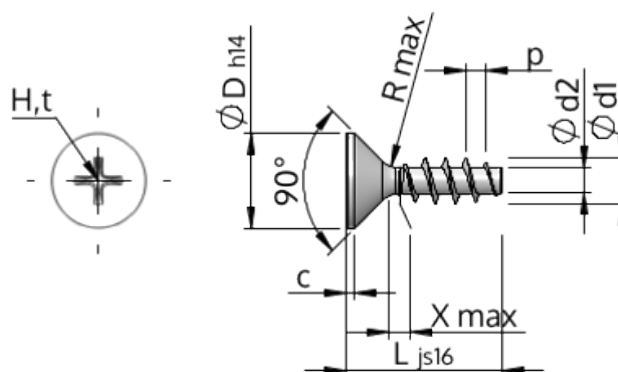

Номер на продукта		STP33A0400180B
норма		KN1033
Материал		стомана, закалена
Повърхност		цинково и никелово покритие, Черен, пасивиран, темперирен, херметизация
Диаметърът на външната резба - Ø	d1	4.00 ^{+0.18} mm
Вътрешна резба	d2	2.17 mm
Стъпка на резбата	p	1.79 mm
дължина	L	18.00 ±0.55 mm
Диаметър на главата-Ø	D	8.40 _{-0.36} mm
Височина на цилиндричната глава	C	0.70 mm
Крайна част на винта	X	2.00 mm
Радиус	R	0.40 mm
Размер Кръстообразен шлиц		H2
Дълбочина на проникване	t	1.59 - 2.22 mm
нишка		STS
Тегло		1.336 kg / 1000 Бройка
Митническа тарифа №		73 181 499