

Technické informace
STP33A0350220B

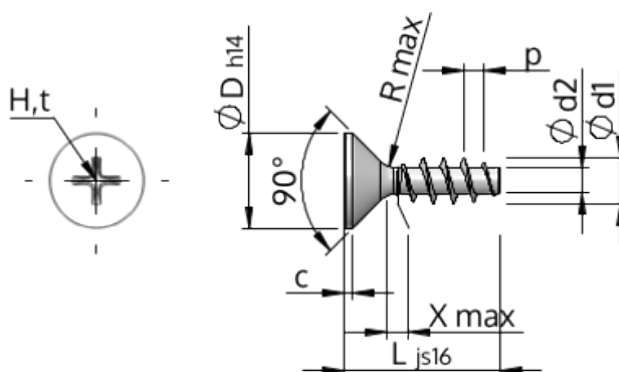

Číslo výrobku		STP33A0350220B
Norma		KN1033
Materiál		Temperovaná ocel
Povrch		ZiNi černá-pasivovaná+temperovaná+utěsněná
Vnější průměr závitu- \varnothing	d1	3.50 ^{+0.18} mm
Jádro závitu- \varnothing	d2	1.91 mm
Stoupání závitu	p	1.57 mm
Délka	L	22.00 \pm 0.65 mm
Hlava- \varnothing	D	7.30 _{-0.36} mm
Cylindrická výška hlavy	C	0.55 mm
Výběh závitu	X	1.80 mm
Rádus	R	0.35 mm
Velikost Křížová Drážka		H2
Hloubka průniku	t	1.33 - 1.96 mm
Závit		STS
Hmotnost		1.089 kg / 1000 Kus
Číslo celního sazebníku		73 181 499