

Технически спецификации
STP33A0250160E

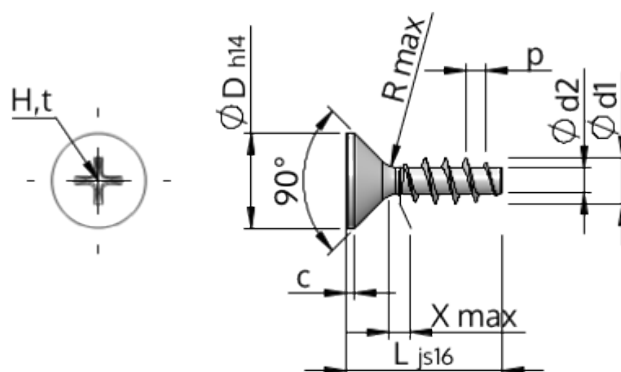

Номер на продукта		STP33A0250160E
норма		KN1033
Материал		неръждаема стомана A2
Повърхност		гланциран, полиран, пасиваран
Диаметърът на външната резба - Ø	d1	2.50 ^{+0.14} mm
Вътрешна резба	d2	1.40 mm
Стъпка на резбата	p	1.12 mm
дължина	L	16.00 ±0.55 mm
Диаметър на главата-Ø	D	4.70 _{-0.30} mm
Височина на цилиндричната глава	C	0.55 mm
Крайна част на винта	X	1.30 mm
Радиус	R	0.30 mm
Размер Кръстообразен шлиц		H1
Дълбочина на проникване	t	0.97 - 1.43 mm
нишка		STS
Тегло		0.400 kg / 1000 Бройка
Митническа тарифа №		73 181 410