

Формуляр STP33A0250080E

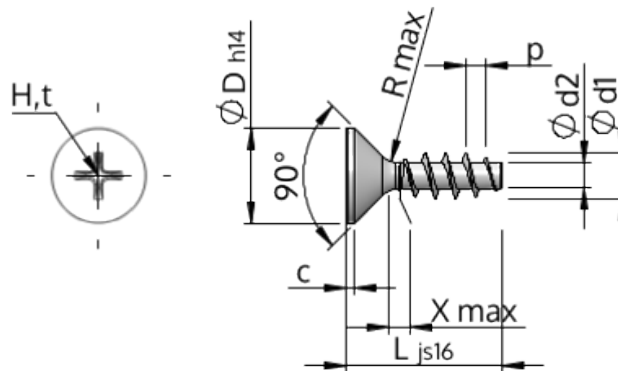

Номер изделия		STP33A0250080E
норма		KN1033
Материал		Нержавеющая сталь A2
Поверхность		Светлый отжиг и пассивация
Наружный диаметр резьбы - Ø	d1	2.50 ^{+0.14} mm
Внутренний диаметр резьбы - Ø	d2	1.40 mm
Шаг резьбы	p	1.12 mm
длина	L	8.00 ±0.45 mm
Диаметр головки-Ø	D	4.70 _{-0.30} mm
Высота цилиндрической головки	C	0.55 mm
Сбег резьбы	X	1.30 mm
Радиус	R	0.30 mm
Размеры Крестообразный филлипс		H1
Глубина привода	t	0.97 - 1.43 mm
Вид резьбы		STS
Вес		0.236 kg / 1000 Штука
Код таможенного тарифа		73 181 410