

**Planilha de Especificações
STP33A0200100S**

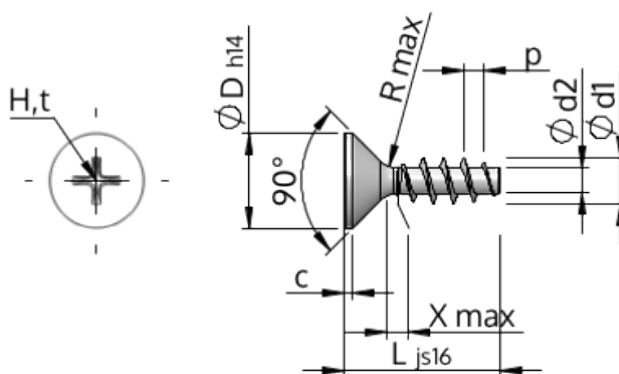

Número do Item		STP33A0200100S
Norma		KN1033
Material		aço, endurecido
Superfície		zincado 5-7 µm, galvanizado, azul / passivado transparente
Rosca Externa -Ø	d1	2.00 ^{+0.14} mm
Diâmetro efetivo da porca -Ø	d2	1.15 mm
Passo da rosca	p	0.89 mm
Comprimento	L	10.00 ±0.45 mm
Cabeça -Ø	D	3.80 _{-0.30} mm
Altura da cabeça cilíndrica	C	0.35 mm
Transição do Enrosque	X	1.00 mm
Raio	R	0.25 mm
Tamanho Fenda Cruzada		H1
Profundidade perfuração	t	0.95 - 1.25 mm
Rosca		STS
Peso		0.193 kg / 1000 peças
Taxas Alfandegárias nº		73 181 499