

Формуляр STP320500700S

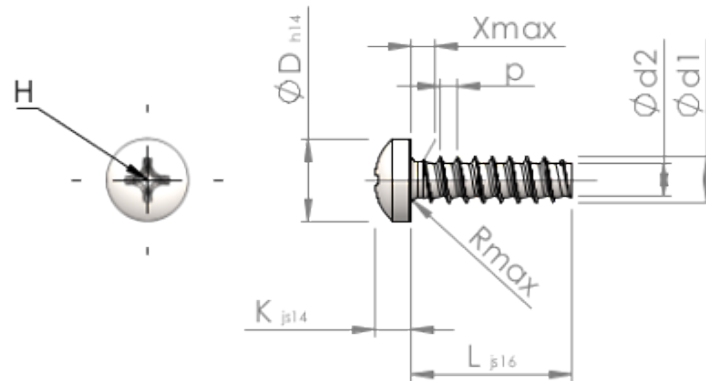

Номер изделия		STP320500700S
норма		KN6032
Материал		сталь, упрочненная
Поверхность		Оцинковка 5-7µm, термообработка, синий / прозрачный пассивация
Наружный диаметр резьбы - Ø	d1	5.00 ^{+0.15} mm
Внутренний диаметр резьбы - Ø	d2	3.53 mm
Шаг резьбы	p	1.80 mm
длина	L	70.00 ±0.95 mm
Диаметр головки-Ø	D	8.80 _{-0.36} mm
Высота головки	K	3.500 ±0.150 mm
Сбег резьбы	X	2.50 mm
Радиус	R	0.70 mm
Размеры Крестообразный филлипс		H2
Глубина привода	t	2.12 - 2.75 mm
Вид резьбы		STS-plus
Вес		7.736 kg / 1000 Штука
Код таможенного тарифа		73 181 499