

**Hoja de especificaciones
STP320500650B**

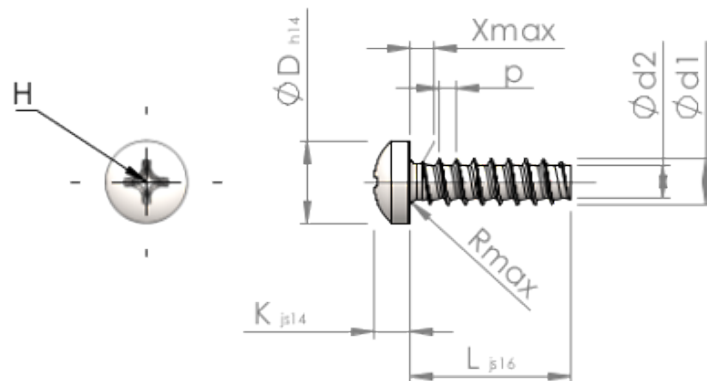

Número del artículo		STP320500650B
Norma		KN6032
Material		Acero, endurecido
Superficie		Zinc-Niquelado, pasivado negro/ sin Cr-VI, recocido, sellado
Rosca Exterior-Ø	d1	5.00 ^{+0.15} mm
Rosca Interior-Ø	d2	3.53 mm
Paso de la Rosca	p	1.80 mm
Largo	L	65.00 ±0.95 mm
Cabeza-Ø	D	8.80 _{-0.36} mm
Altura de la cabeza	K	3.500 ±0.150 mm
Salida de rosca	X	2.50 mm
Radio	R	0.70 mm
Tamaño de Ranura de Estrella		H2
Profundidad de penetración	t	2.12 - 2.75 mm
Clase de rosca		STS-plus
Peso		7.263 kg / 1000 Piezas
Número de aduana		73 181 499