

Технически спецификации
STP320500180B

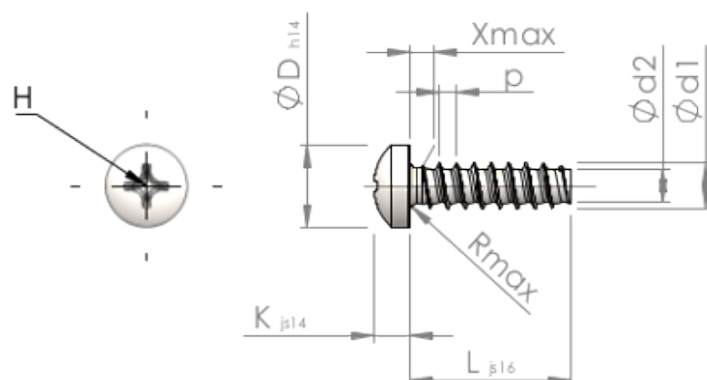

Номер на продукта		STP320500180B
норма		KN6032
Материал		стомана, закалена
Повърхност		цинково и никелово покритие, Черен, пасивиран, темперирани, херметизация
Диаметърът на външната резба - Ø	d1	5.00 ^{+0.15} mm
Вътрешна резба	d2	3.53 mm
Стъпка на резбата	p	1.80 mm
дължина	L	18.00 ±0.55 mm
Диаметър на главата-Ø	D	8.80 _{-0.36} mm
Височина на главата	K	3.500 ±0.150 mm
Крайна част на винта	X	2.50 mm
Радиус	R	0.70 mm
Размер Кръстообразен шлиц		H2
Дълбочина на проникване	t	2.12 - 2.75 mm
нишка		STS-plus
Тегло		2.817 kg / 1000 Бройка
Митническа тарифа №		73 181 499