

Технически спецификации  
STP320500150S

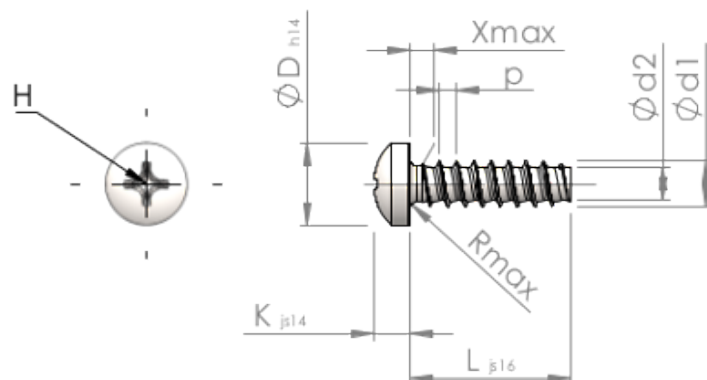

SCREWERK



Номер на продукта		STP320500150S
норма		KN6032
Материал		стомана, закалена
Повърхност		Цинково покритие 5-7 $\mu\text{m}$ , топлинна обработка, синьо / прозрачно пасивиране
Диаметърът на външната резба - $\emptyset$	<b>d1</b>	5.00 $^{+0.15}$ mm
Вътрешна резба	<b>d2</b>	3.53 mm
Стъпка на резбата	<b>p</b>	1.80 mm
дължина	<b>L</b>	15.00 $\pm 0.55$ mm
Диаметър на главата- $\emptyset$	<b>D</b>	8.80 $_{-0.36}$ mm
Височина на главата	<b>K</b>	3.500 $\pm 0.150$ mm
Крайна част на винта	<b>X</b>	2.50 mm
Радиус	<b>R</b>	0.70 mm
Размер Кръстообразен шлиц		H2
Дълбочина на проникване	<b>t</b>	2.12 - 2.75 mm
нишка		STS-plus
Тегло		2.533 kg / 1000 Бройка
Митническа тарифа №		73 181 499