

**Planilha de Especificações
STP320500100B**

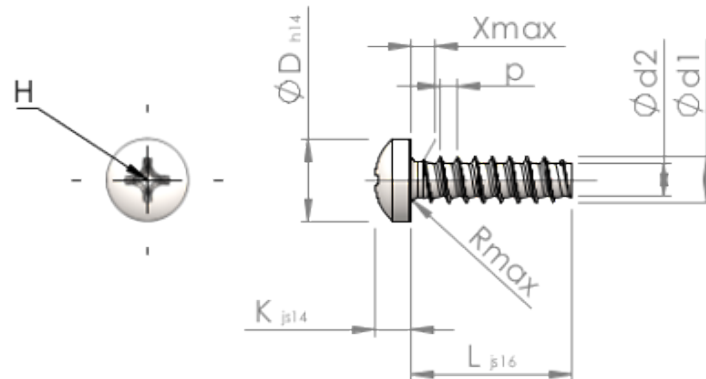

Número do Item		STP320500100B
Norma		KN6032
Material		aço, endurecido
Superfície		Zincado Niquelado Galvanizado, Passivado negro
Rosca Externa -Ø	d1	5.00 ^{+0.15} mm
Diâmetro efetivo da porca -Ø	d2	3.53 mm
Passo da rosca	p	1.80 mm
Comprimento	L	10.00 ±0.45 mm
Cabeça -Ø	D	8.80 _{-0.36} mm
Altura da cabeça	K	3.500 ±0.150 mm
Transição do Enrosque	X	2.50 mm
Raio	R	0.70 mm
Tamanho Fenda Cruzada		H2
Profundidade perfuração	t	2.12 - 2.75 mm
Rosca		STS-plus
Peso		2.060 kg / 1000 peças
Taxas Alfandegárias nº		73 181 499