

Формуляр STP320450300S

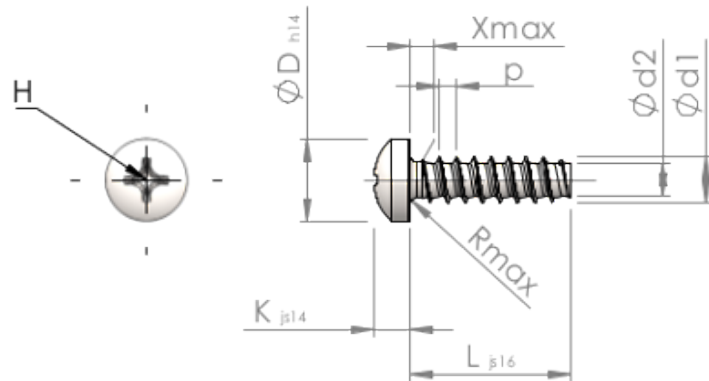

Номер изделия		STP320450300S
норма		KN6032
Материал		сталь, упрочненная
Поверхность		Оцинковка 5-7μm, термообработка, синий / прозрачный пассивация
Наружный диаметр резьбы - Ø	d1	4.50 ^{+0.10} mm
Внутренний диаметр резьбы - Ø	d2	3.17 mm
Шаг резьбы	p	1.63 mm
длина	L	30.00 ±0.65 mm
Диаметр головки-Ø	D	7.50 _{-0.36} mm
Высота головки	K	3.200 ±0.150 mm
Сбег резьбы	X	2.30 mm
Радиус	R	0.60 mm
Размеры Крестообразный филлипс		H2
Глубина привода	t	1.51 - 2.14 mm
Вид резьбы		STS-plus
Вес		3.034 kg / 1000 Штука
Код таможенного тарифа		73 181 499