

**Planilha de Especificações
STP320400350S**

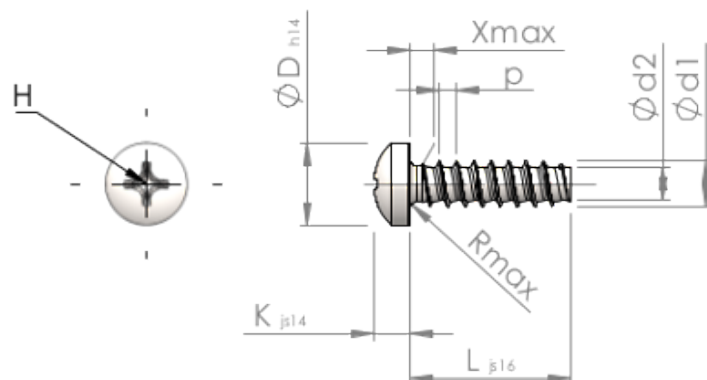

SCREWERK



Número do Item		STP320400350S
Norma		KN6032
Material		aço, endurecido
Superfície		zincado 5-7 μm , galvanizado, azul / passivado transparente
Rosca Externa - ϕ	d1	4.00 $^{+0.10}$ mm
Diâmetro efetivo da porca - ϕ	d2	2.81 mm
Passo da rosca	p	1.46 mm
Comprimento	L	35.00 ± 0.80 mm
Cabeça - ϕ	D	7.00 $_{-0.36}$ mm
Altura da cabeça	K	3.100 ± 0.150 mm
Transição do Enrosque	X	2.00 mm
Raio	R	0.60 mm
Tamanho Fenda Cruzada		H2
Profundidade perfuração	t	1.51 - 2.14 mm
Rosca		STS-plus
Peso		2.735 kg / 1000 peças
Taxas Alfandegárias nº		73 181 499