

**Planilha de Especificações
STP320400160S**

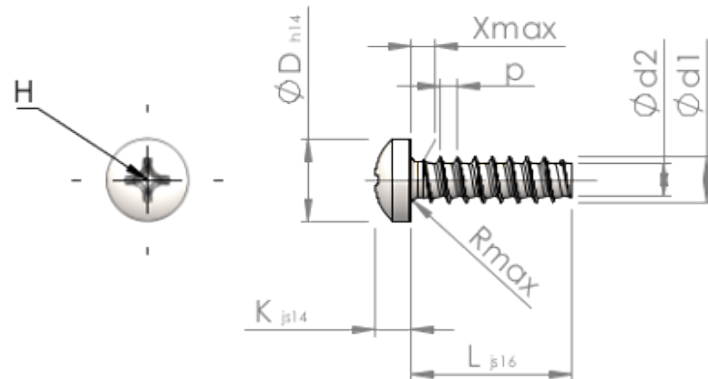

Número do Item		STP320400160S
Norma		KN6032
Material		aço, endurecido
Superfície		zincado 5-7 µm, galvanizado, azul / passivado transparente
Rosca Externa -Ø	d1	4.00 ^{+0.10} mm
Diâmetro efetivo da porca -Ø	d2	2.81 mm
Passo da rosca	p	1.46 mm
Comprimento	L	16.00 ±0.55 mm
Cabeça -Ø	D	7.00 _{-0.36} mm
Altura da cabeça	K	3.100 ±0.150 mm
Transição do Enrosque	X	2.00 mm
Raio	R	0.60 mm
Tamanho Fenda Cruzada		H2
Profundidade perfuração	t	1.51 - 2.14 mm
Rosca		STS-plus
Peso		1.583 kg / 1000 peças
Taxas Alfandegárias nº		73 181 499