

Specifiche Tecniche
STP320400160B

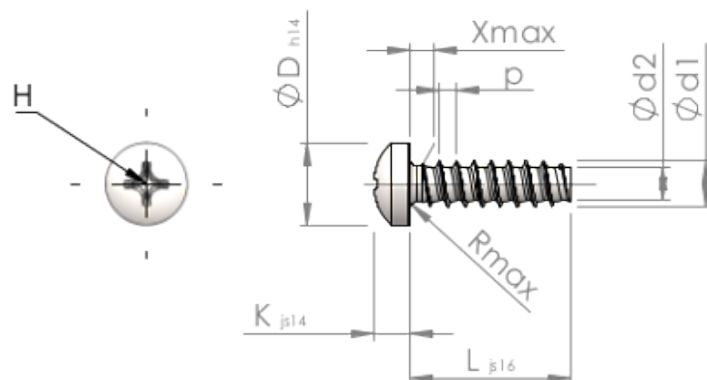

Prodotto Numero		STP320400160B
Norma		KN6032
Materiale		acciaio, temprato
Superficie		Placcato Zinco-Nichel, passivato nero, ricotto, sigillato
Filettatura esterna-Ø	d1	4.00 ^{+0.10} mm
Filettatura interna-Ø	d2	2.81 mm
Passo della Filettatura	p	1.46 mm
Lunghezza	L	16.00 ±0.55 mm
Testa-Ø	D	7.00 _{-0.36} mm
Altezza Testa	K	3.100 ±0.150 mm
Uscita della filettatura	X	2.00 mm
Raggio	R	0.60 mm
Dimensione intaglio a croce		H2
Penetrazione Profondità	t	1.51 - 2.14 mm
Tipo di Filo		STS-plus
Peso		1.583 kg / 1000 pezzi
Tariffa Doganale num.		73 181 499