

Технически спецификации
STP320400130S

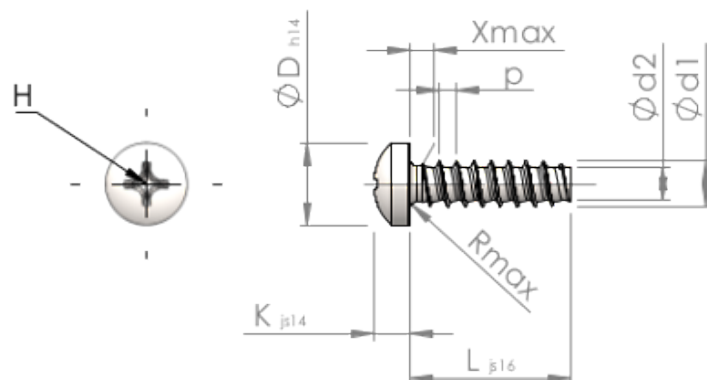

SCREWERK



Номер на продукта		STP320400130S
норма		KN6032
Материал		стомана, закалена
Повърхност		Цинково покритие 5-7 μm , топлинна обработка, синьо / прозрачно пасивирание
Диаметърът на външната резба - \emptyset	d1	4.00 $^{+0.10}$ mm
Вътрешна резба	d2	2.81 mm
Стъпка на резбата	p	1.46 mm
дължина	L	13.00 ± 0.55 mm
Диаметър на главата- \emptyset	D	7.00 $_{-0.36}$ mm
Височина на главата	K	3.100 ± 0.150 mm
Крайна част на винта	X	2.00 mm
Радиус	R	0.60 mm
Размер Кръстообразен шлиц		H2
Дълбочина на проникване	t	1.51 - 2.14 mm
нишка		STS-plus
Тегло		1.401 kg / 1000 Бройка
Митническа тарифа №		73 181 499