

**Hoja de especificaciones
STP320400100B**

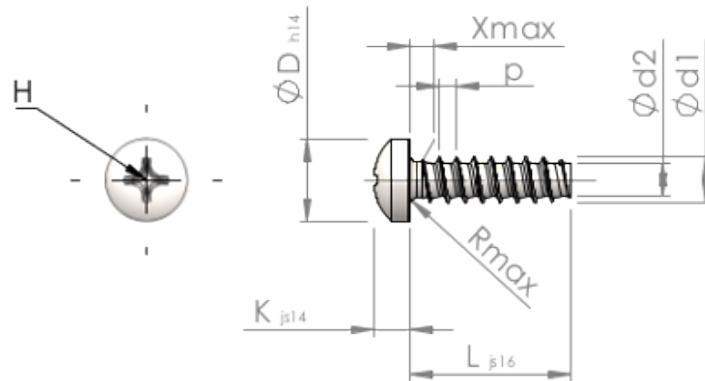

Número del artículo		STP320400100B
Norma		KN6032
Material		Acero, endurecido
Superficie		Zinc-Niquelado, pasivado negro/ sin Cr-VI, recocido, sellado
Rosca Exterior-Ø	d1	4.00 ^{+0.10} mm
Rosca Interior-Ø	d2	2.81 mm
Paso de la Rosca	p	1.46 mm
Largo	L	10.00 ±0.45 mm
Cabeza-Ø	D	7.00 _{-0.36} mm
Altura de la cabeza	K	3.100 ±0.150 mm
Salida de rosca	X	2.00 mm
Radio	R	0.60 mm
Tamaño de Ranura de Estrella		H2
Profundidad de penetración	t	1.51 - 2.14 mm
Clase de rosca		STS-plus
Peso		1.219 kg / 1000 Piezas
Número de aduana		73 181 499