

Формуляр STP320400090C

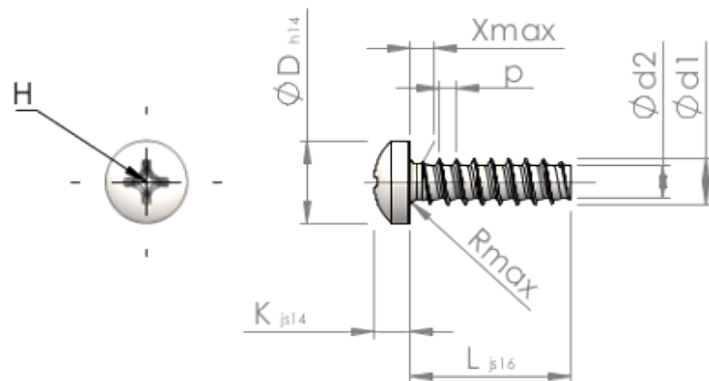

Номер изделия		STP320400090C
норма		KN6032
Материал		Нержавеющая сталь А4
Поверхность		Светлый отжиг и пассивация
Наружный диаметр резьбы - Ø	d1	4.00 ^{+0.10} mm
Внутренний диаметр резьбы - Ø	d2	2.81 mm
Шаг резьбы	p	1.46 mm
длина	L	9.00 ±0.45 mm
Диаметр головки-Ø	D	7.00 _{-0.36} mm
Высота головки	K	3.100 ±0.150 mm
Сбег резьбы	X	2.00 mm
Радиус	R	0.60 mm
Размеры Крестообразный филлипс		H2
Глубина привода	t	1.51 - 2.14 mm
Вид резьбы		STS-plus
Вес		1.159 kg / 1000 Штука
Код таможенного тарифа		73 181 410