

**Planilha de Especificações  
STP320400080S**

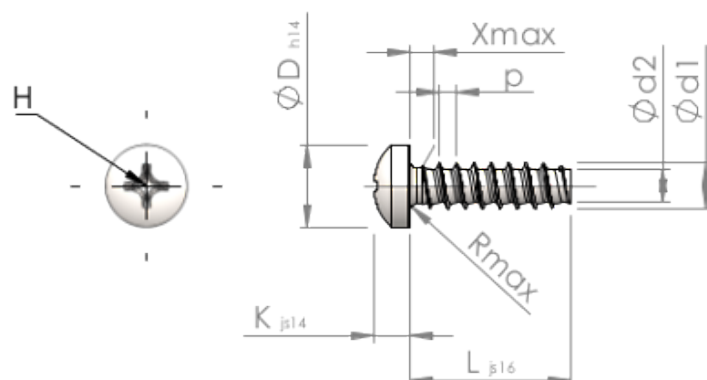

**SCREWERK**



Número do Item		STP320400080S
Norma		KN6032
Material		aço, endurecido
Superfície		zincado 5-7 $\mu$ m, galvanizado, azul / passivado transparente
Rosca Externa - $\phi$	<b>d1</b>	4.00 $^{+0.10}$ mm
Diâmetro efetivo da porca - $\phi$	<b>d2</b>	2.81 mm
Passo da rosca	<b>p</b>	1.46 mm
Comprimento	<b>L</b>	8.00 $\pm 0.45$ mm
Cabeça - $\phi$	<b>D</b>	7.00 $_{-0.36}$ mm
Altura da cabeça	<b>K</b>	3.100 $\pm 0.150$ mm
Transição do Enrosque	<b>X</b>	2.00 mm
Raio	<b>R</b>	0.60 mm
Tamanho Fenda Cruzada		H2
Profundidade perfuração	<b>t</b>	1.51 - 2.14 mm
Rosca		STS-plus
Peso		1.098 kg / 1000 peças
Taxas Alfandegárias nº		73 181 499