

**Specifiche Tecniche**  
**STP320400060B**

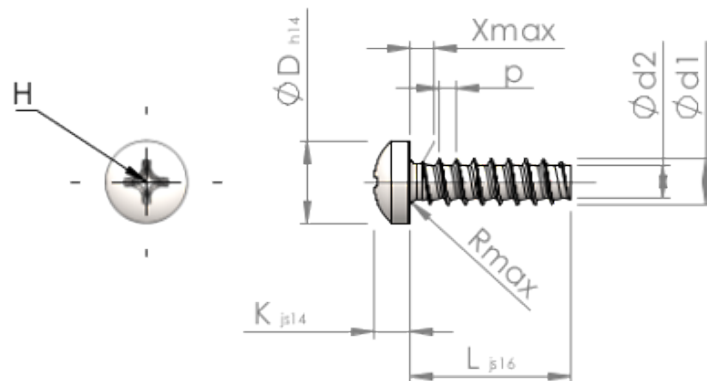

Prodotto Numero		STP320400060B
Norma		KN6032
Materiale		acciaio, temprato
Superficie		Placcato Zinco-Nichel, passivato nero, ricotto, sigillato
Filettatura esterna-Ø	<b>d1</b>	4.00 <sup>+0.10</sup> mm
Filettatura interna-Ø	<b>d2</b>	2.81 mm
Passo della Filettatura	<b>p</b>	1.46 mm
Lunghezza	<b>L</b>	6.00 ±0.38 mm
Testa-Ø	<b>D</b>	7.00 <sub>-0.36</sub> mm
Altezza Testa	<b>K</b>	3.100 ±0.150 mm
Uscita della filettatura	<b>X</b>	2.00 mm
Raggio	<b>R</b>	0.60 mm
Dimensione intaglio a croce		H2
Penetrazione Profondità	<b>t</b>	1.51 - 2.14 mm
Tipo di Filo		STS-plus
Peso		0.977 kg / 1000 pezzi
Tariffa Doganale num.		73 181 499