

Формуляр STP320350090B

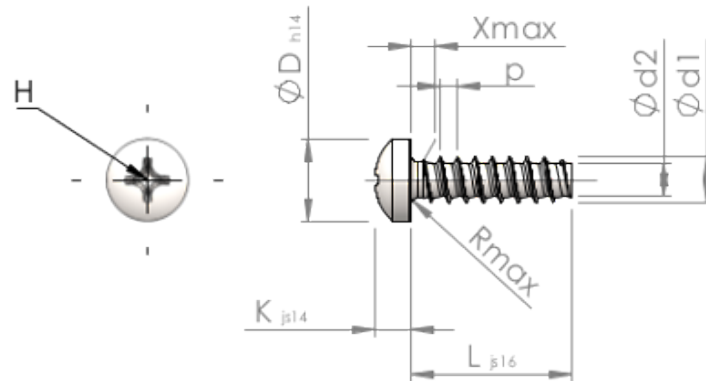

Номер изделия		STP320350090B
норма		KN6032
Материал		сталь, упрочненная
Поверхность		ZnNi, черная пассивировка+отжиг+масло
Наружный диаметр резьбы - Ø	d1	3.50 ^{+0.10} mm
Внутренний диаметр резьбы - Ø	d2	2.45 mm
Шаг резьбы	p	1.29 mm
длина	L	9.00 ±0.45 mm
Диаметр головки-Ø	D	6.10 _{-0.36} mm
Высота головки	K	2.700 ±0.125 mm
Сбег резьбы	X	1.80 mm
Радиус	R	0.50 mm
Размеры Крестообразный филлипс		H2
Глубина привода	t	1.23 - 1.86 mm
Вид резьбы		STS-plus
Вес		0.842 kg / 1000 Штука
Код таможенного тарифа		73 181 499