

Технически спецификации
STP320300120C

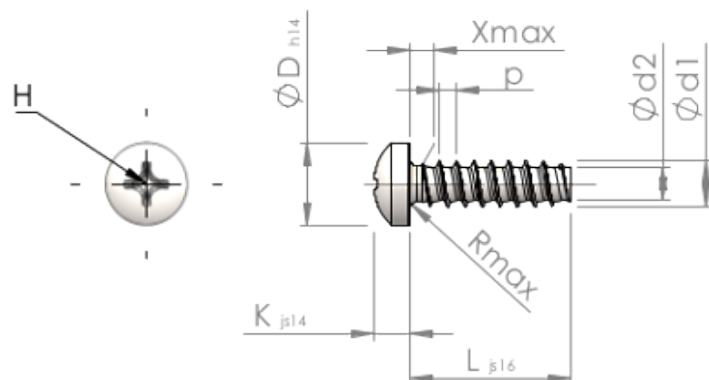

SCREWERK



Номер на продукта		STP320300120C
норма		KN6032
Материал		неръждаема стомана A4
Повърхност		гланциран, полиран, пасиваран
Диаметърът на външната резба - Ø	d1	3.00 ^{+0.10} mm
Вътрешна резба	d2	2.09 mm
Стъпка на резбата	p	1.12 mm
дължина	L	12.00 ±0.55 mm
Диаметър на главата-Ø	D	5.30 _{-0.30} mm
Височина на главата	K	2.300 ±0.125 mm
Крайна част на винта	X	1.50 mm
Радиус	R	0.50 mm
Размер Кръстообразен шлиц		H1
Дълбочина на проникване	t	1.19 - 1.65 mm
нишка		STS-plus
Тегло		0.683 kg / 1000 Бройка
Митническа тарифа №		73 181 410