

Технически спецификации  
STP320300110S

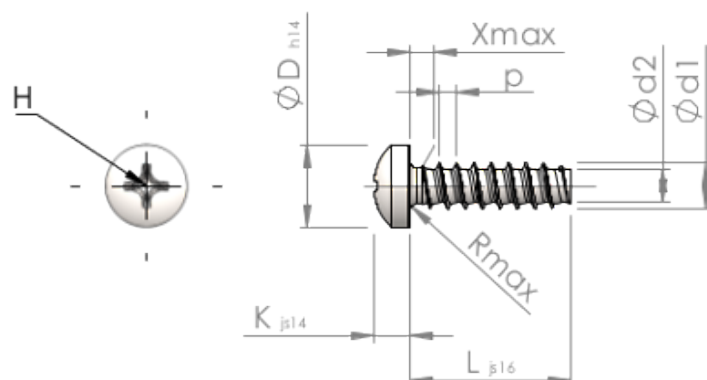

SCREWERK



Номер на продукта		STP320300110S
норма		KN6032
Материал		стомана, закалена
Повърхност		Цинково покритие 5-7 $\mu\text{m}$ , топлинна обработка, синьо / прозрачно пасивиране
Диаметърът на външната резба - $\emptyset$	<b>d1</b>	3.00 $^{+0.10}$ mm
Вътрешна резба	<b>d2</b>	2.09 mm
Стъпка на резбата	<b>p</b>	1.12 mm
дължина	<b>L</b>	11.00 $\pm 0.55$ mm
Диаметър на главата- $\emptyset$	<b>D</b>	5.30 $_{-0.30}$ mm
Височина на главата	<b>K</b>	2.300 $\pm 0.125$ mm
Крайна част на винта	<b>X</b>	1.50 mm
Радиус	<b>R</b>	0.50 mm
Размер Кръстообразен шлиц		H1
Дълбочина на проникване	<b>t</b>	1.19 - 1.65 mm
нишка		STS-plus
Тегло		0.649 kg / 1000 Бройка
Митническа тарифа №		73 181 499